

**Allgemeine
bauaufsichtliche
Zulassung/
Allgemeine
Bauartgenehmigung**

Zulassungsstelle für Bauprodukte und Bauarten

Bautechnisches Prüfamnt

Eine vom Bund und den Ländern
gemeinsam getragene Anstalt des öffentlichen Rechts

Mitglied der EOTA, der UEAtc und der WFTAO

Datum:

01.07.2020

Geschäftszeichen:

II 15-1.33.43-1007/9

Nummer:

Z-33.43-1007

Geltungsdauer

vom: **1. Juli 2020**

bis: **1. Juli 2025**

Antragsteller:

Sievert Baustoffe GmbH & Co. KG

Mühlenschweg 6

49090 Osnabrück

Gegenstand dieses Bescheides:

Wärmedämm-Verbundsysteme mit angedübelten und angeklebten PU-Platten

"System HD/Gplus"

"System ECOPUR"

"AKURIT System PU M"

Der oben genannte Regelungsgegenstand wird hiermit allgemein bauaufsichtlich
zugelassen/genehmigt.

Dieser Bescheid umfasst zwölf Seiten und sieben Anlagen (dreizehn Blatt).

DIBt

I ALLGEMEINE BESTIMMUNGEN

- 1 Mit diesem Bescheid ist die Verwendbarkeit bzw. Anwendbarkeit des Regelungsgegenstandes im Sinne der Landesbauordnungen nachgewiesen.
- 2 Dieser Bescheid ersetzt nicht die für die Durchführung von Bauvorhaben gesetzlich vorgeschriebenen Genehmigungen, Zustimmungen und Bescheinigungen.
- 3 Dieser Bescheid wird unbeschadet der Rechte Dritter, insbesondere privater Schutzrechte, erteilt.
- 4 Dem Verwender bzw. Anwender des Regelungsgegenstandes sind, unbeschadet weiter gehender Regelungen in den "Besonderen Bestimmungen", Kopien dieses Bescheides zur Verfügung zu stellen. Zudem ist der Verwender bzw. Anwender des Regelungsgegenstandes darauf hinzuweisen, dass dieser Bescheid an der Verwendungs- bzw. Anwendungsstelle vorliegen muss. Auf Anforderung sind den beteiligten Behörden ebenfalls Kopien zur Verfügung zu stellen.
- 5 Dieser Bescheid darf nur vollständig vervielfältigt werden. Eine auszugsweise Veröffentlichung bedarf der Zustimmung des Deutschen Instituts für Bautechnik. Texte und Zeichnungen von Werbeschriften dürfen diesem Bescheid nicht widersprechen, Übersetzungen müssen den Hinweis "Vom Deutschen Institut für Bautechnik nicht geprüfte Übersetzung der deutschen Originalfassung" enthalten.
- 6 Dieser Bescheid wird widerruflich erteilt. Die Bestimmungen können nachträglich ergänzt und geändert werden, insbesondere, wenn neue technische Erkenntnisse dies erfordern.
- 7 Dieser Bescheid bezieht sich auf die von dem Antragsteller gemachten Angaben und vorgelegten Dokumente. Eine Änderung dieser Grundlagen wird von diesem Bescheid nicht erfasst und ist dem Deutschen Institut für Bautechnik unverzüglich offenzulegen.
- 8 Die von diesem Bescheid umfasste allgemeine Bauartgenehmigung gilt zugleich als allgemeine bauaufsichtliche Zulassung für die Bauart.

II BESONDERE BESTIMMUNGEN

1 Regelungsgegenstand und Verwendungs- bzw. Anwendungsbereich

Zulassungsgegenstand sind die Wärmedämm-Verbundsysteme (WDVS) mit der Handelsbezeichnung "System HD/Gplus", "System ECOPUR" und "AKURIT System PU M". Die WDVS bestehen aus Dämmplatten, die am Untergrund angeklebt und durch Dübel befestigt sind, einem mit Textilglas-Gittergewebe bewehrten Unterputz sowie einer Schlussbeschichtung (Oberputz). Ergänzend sind Haftvermittler und Anstriche als Teile der WDVS möglich.

Alle für das WDVS eines Bauvorhabens erforderlichen Komponenten sind vom Antragsteller dieser allgemeinen bauaufsichtlichen Zulassung zu liefern bzw. liefern zu lassen. Die Komponenten werden vom Antragsteller oder einem Lieferanten werksmäßig hergestellt.

Der Zulassungsgegenstand darf auf Außenwänden aus Mauerwerk und Beton mit oder ohne Putz oder auf keramischen Bekleidungen verwendet werden.

Genehmigungsgegenstand ist die Bauart des WDVS mit den Bestimmungen, wie es auf der Baustelle aus diesen genannten Komponenten herzustellen ist. Der Untergrund muss dafür fest, trocken, fett- und staubfrei sein. Die Verträglichkeit eventuell vorhandener Beschichtungen mit dem Klebemörtel ist zu prüfen.

Unebenheiten bis 2 cm/m dürfen überbrückt werden; größere Unebenheiten müssen mechanisch egalisiert oder durch einen geeigneten Putz ausgeglichen werden.

Der Untergrund muss eine ausreichende Tragfähigkeit für den Einsatz von Dübeln besitzen. Bei Untergründen aus Mauerwerk ohne Putz oder Beton ohne Putz kann eine ausreichende Festigkeit in der Regel ohne weitere Nachweise vorausgesetzt werden.

Der Bescheid basiert auf den beim DIBt eingereichten Unterlagen. Änderungen am WDVS oder den Komponenten oder deren Herstellungsverfahren, die dazu führen könnten, dass die hinterlegten Daten und Informationen nicht mehr korrekt sind, sind vor ihrer Einführung dem DIBt mitzuteilen. Das DIBt wird darüber entscheiden, ob sich solche Änderungen auf den Bescheid auswirken, und ggf. feststellen, ob eine zusätzliche Beurteilung oder eine Änderung des Bescheids erforderlich ist.

2 Bestimmungen für die Bauprodukte

2.1 Eigenschaften und Zusammensetzung

2.1.1 Komponenten

2.1.1.1 Klebemörtel

Für die Befestigung der Dämmplatten müssen die Klebemörtel "Lobatherm SKS grau", "Lobatherm SKS weiß", "Lobatherm SKS-L weiß", "Lobatherm KMS" "SCHWENK Klebemörtel KM", "SCHWENK Spachtelkleber SK leicht", "SCHWENK Spachtelkleber SK superleicht", "AKURIT KM Klebemörtel", "AKURIT SK grau Spachtel- und Klebemörtel", "AKURIT SK weiß Spachtel- und Klebemörtel", "AKURIT SK leicht Spachtel- und Klebemörtel" oder "AKURIT SK superleicht Spachtel- und Klebemörtel" verwendet werden.

2.1.1.2 Dämmstoff

Als Dämmstoff müssen die Polyurethan-Hartschaum-Platten (nachfolgend PU-Platten genannt) "quick-mix HD/Gplus PurenoTherm NE", "quick-mix HD/Gplus PurenoTherm S", "PU 026 WDV / purenotherm" oder "PU 024 WDV / purenotherm S" verwendet werden.

Sie weisen neben den hinterlegten Angaben folgende Eigenschaften auf:

Bezeichnung	"quick-mix HD/Gplus PurenoTherm NE" "quick-mix HD/Gplus PurenoTherm S" "PU 026 WDV / purenotherm" "PU 024 WDV / purenotherm S"
Dicke [mm]	60 - 300
Abmessungen [mm x mm]	1000 x 500
Brandverhalten	Klasse E nach DIN EN 13501-1

2.1.1.3 Bewehrungen

Als Bewehrung muss das beschichtete Textilglas-Gittergewebe "Armierungsgewebe GWS", "SCHWENK Armierungsgewebe F", "SCHWENK Armierungsgewebe M", "AKURIT GF Armierungsgewebe fein" oder "AKURIT GM Armierungsgewebe mittel" verwendet werden.

2.1.1.4 Unterputze

Als Unterputze müssen die mit den Klebemörteln identischen Produkte "Lobatherm SKS-L weiß", "SCHWENK Spachtelkleber SK leicht", "SCHWENK Spachtelkleber SK superleicht", "AKURIT SK leicht Spachtel- und Klebemörtel" oder "AKURIT SK superleicht Spachtel- und Klebemörtel" verwendet werden.

2.1.1.5 Haftvermittler

Als Haftvermittler zwischen Unterputz und Schlussbeschichtung dürfen die Produkte "Mineral-Putzgrundierung pigmentiert MPGp", "Acrylat Putz-Grundierung pigmentiert APGp", "SCHWENK Grund", "AKURIT GPG Putzgrund" oder "AKURIT GMG Mineralgrund" verwendet werden.

2.1.1.6 Schlussbeschichtungen

Als Schlussbeschichtungen (Oberputze) müssen die in der Anlage 2.1, 2.2 bzw. 2.3 aufgeführten Produkte verwendet werden.

2.1.1.7 Anstriche

Als Anstrich auf den Oberputzen dürfen die Produkte "Lobaxan LX 300", "Lobaxan LX 350", "Lobakat LK 300", "Lobakat LK 350", "Hydrocon Color HC 425", "AKURIT FDI Dispersionsfinish", "AKURIT FSI Silikonharzfinish", "AKURIT FSI Silikatfinish", "AKURIT FHC Hydrocon Silikatfinish" oder "AKURIT FDK Darkfinish" verwendet werden.

2.1.1.8 Dübel

Für die Befestigung der Dämmplatten nach Abschnitt 2.1.1.2 müssen die Dübel, mit einem Tellerdurchmesser von mindestens 60 mm, mit folgender Bezeichnung (gemäß Anlage 4) verwendet werden:

Schraubdübel:

- AKURIT STR U 2G Schraubdübel
- AKURIT HTR-M Schraubdübel
- AKURIT S1 Schraubdübel

Schlagdübel:

- AKURIT HTS-M T-Save Schlagdübel
- AKURIT NTK U Schlagdübel
- AKURIT H1 eco Schlagdübel
- AKURIT H2 Schlagdübel

Setzdübel:

- AKURIT XI-FV Setzdübel

2.1.1.9 Zubehörteile

Es dürfen normalentflammbare Zubehörteile wie z. B. Sockel-, Kanten- und Fugenprofile verwendet werden, deren maximale Länge 3 m nicht überschreitet. Die eingesetzten Zubehörteile müssen mit dem verwendeten Putzsystem materialverträglich sein.

2.1.2 Wärmedämm-Verbundsystem (WDVS)

Der Aufbau des WDVS entspricht Anlage 1. Die möglichen Systemkombinationen einschließlich der zulässigen Dicken bzw. Auftragsmengen der Putzkomponenten nach den Abschnitten 2.1.1.1, 2.1.1.4 bis 2.1.1.7 sind den Anlagen 2.1 bis 2.3 zu entnehmen.

2.1.2.1 Standsicherheit des WDVS

Das WDVS trägt die charakteristischen Einwirkungen bzw. die Beanspruchbarkeit aus Wind gemäß den Anlagen 5.1 bis 5.3 in Abhängigkeit der verwendeten Dämmstoff-Dübel-Kombination für den in Abschnitt 1 dieses Bescheids genannten Verwendungsbereich ab, sofern die Ausführung gemäß Abschnitt 3.2 erfolgt.

2.1.2.2 Brandschutz der WDVS

Das WDVS "System HD/Gplus" nach Anlage 2.1, das WDVS "System ECOPUR" nach Anlage 2.2 und das WDVS "AKURIT System PU M" nach Anlage 2.3 erfüllen – außer bei Verwendung der Oberputze "SCHWENK Silikonharzputz K/R", "SCHWENK Dispersionsputz K/R", "AKURIT PSH Silikonharzputz K/R/MP" und "AKURIT PDI Dispersionsputz K/R" - die Anforderungen an das Brandverhalten von Baustoffen der Klasse C s2, d0 nach DIN EN 13501-1, Abschnitt 11.

Die WDVS gemäß den Anlagen 2.1 bis 2.3 erfüllen bei Verwendung der Oberputze "SCHWENK Silikonharzputz K/R", "SCHWENK Dispersionsputz K/R", "AKURIT PSH Silikonharzputz K/R/MP" und "AKURIT PDI Dispersionsputz K/R" die Anforderungen an das Brandverhalten von Baustoffen der Klasse E nach DIN EN 13501-1.

2.1.2.3 Wärme- und Feuchteschutz des WDVS

Für den rechnerischen Nachweis des Wärmeschutzes des WDVS ist in Abhängigkeit von der Dicke der PU-Platten folgender Bemessungswert der Wärmeleitfähigkeit λ_B anzusetzen:

Dicke d [mm]	Bemessungswert der Wärmeleitfähigkeit λ_B [W/m·K]	
	"quick-mix HD/Gplus PurenoTherm NE" "PU 026 WDV / purenotherm"	"quick-mix HD/Gplus PurenoTherm S" "PU 024 WDV / purenotherm S"
d ≥ 120	0,026	0,024
80 mm ≤ d < 120	0,027	0,025
d < 80	0,028	0,026

Für den Feuchteschutz sind die w - und/oder s_d -Werte für den Unterputz und die Schlussbeschichtung, ggf. mit dem Haftvermittler gemäß Anlage 3.1, 3.2 bzw. 3.3 dieses Bescheids zu berücksichtigen.

2.1.2.4 Schallschutz des WDVS

Die bewertete Verbesserung der Luftschalldämmung $\Delta R_{w,WDVS}$, die beim Nachweis des Schallschutzes (Schutz gegen Außenlärm) für das WDVS nach DIN 4109-34/A1¹ zu berücksichtigen ist, ist mit dem Wert $R_{w,WDVS}$ von -6 dB in Ansatz zu bringen.

¹

DIN 4109-34/A1:2019-12

Schallschutz im Hochbau – Teil 34: Daten für die rechnerischen Nachweise des Schallschutzes (Bauteilkatalog) – Vorsatzkonstruktionen vor massiven Bauteilen; Änderung A1

2.2 Herstellung, Verpackung, Transport, Lagerung und Kennzeichnung

2.2.1 Herstellung

Die Komponenten nach Abschnitt 2.1.1 sind werksseitig herzustellen. Das WDVS wird auf der Baustelle aus den Komponenten hergestellt.

2.2.2 Verpackung, Transport, Lagerung

Die Komponenten müssen nach den Angaben des Antragstellers gelagert und vor Beschädigung geschützt werden.

2.2.3 Kennzeichnung

Die Kennzeichnung des Bauproduktes nach Abschnitt 2.1.2 mit dem Übereinstimmungszeichen (Ü-Zeichen) ist gemäß der § 21 (4) MBO entsprechenden landesrechtlichen Regelung sowie der einschlägigen landesrechtlichen Übereinstimmungsverordnung abzugeben. Die Kennzeichnung darf nur erfolgen, wenn die Voraussetzungen nach Abschnitt 2.3 erfüllt sind.

Es sind außerdem anzugeben:

- Handelsnamen des WDVS und der zum Einsatz kommenden Komponenten
- Lagerungsbedingungen der Komponenten

Auf der Verpackung oder dem Beipackzettel/Lieferschein der einzelnen Komponenten des WDVS ist die jeweilige Handelsbezeichnung anzugeben.

2.3 Übereinstimmungsbestätigung

2.3.1 Übereinstimmungsbestätigung durch Übereinstimmungszertifikat

Die Bestätigung der Übereinstimmung der werkseigenen Produktionskontrolle der Komponenten des WDVS mit den Bestimmungen der von dem Bescheid erfassten allgemeinen bauaufsichtlichen Zulassung muss für jedes Herstellwerk mit einer Übereinstimmungserklärung des Herstellers auf der Grundlage der werkseigenen Produktionskontrolle und eines Übereinstimmungszertifikates einer Zertifizierungsstelle sowie einer regelmäßigen Fremdüberwachung durch eine anerkannte Überwachungsstelle nach Maßgabe der folgenden Bestimmungen erfolgen.

Für die Erteilung des Übereinstimmungszertifikats und die Fremdüberwachung einschließlich der dabei durchzuführenden Produktprüfungen hat der Antragsteller eine hierfür anerkannte Zertifizierungsstelle sowie eine hierfür anerkannte Überwachungsstelle einzuschalten.

Die Übereinstimmungserklärung hat der Antragsteller durch Kennzeichnung des Bauprodukts mit dem Übereinstimmungszeichen (Ü-Zeichen) unter Hinweis auf den Verwendungszweck abzugeben.

Dem Deutschen Institut für Bautechnik ist von der Zertifizierungsstelle eine Kopie des von ihr erteilten Übereinstimmungszertifikats zur Kenntnis zu geben.

2.3.2 Werkseigene Produktionskontrolle

In jedem Herstellwerk ist eine werkseigene Produktionskontrolle einzurichten und durchzuführen. Unter werkseigener Produktionskontrolle wird die vom Hersteller bzw. Lieferant vorzunehmende kontinuierliche Überwachung der Produktion verstanden, mit der dieser sicherstellt, dass die von ihm hergestellten Komponenten den Bestimmungen der von diesem Bescheid erfassten allgemeinen bauaufsichtlichen Zulassung entsprechen.

Im Rahmen der werkseigenen Produktionskontrolle sind die Prüfungen, Kontrollen und Auswertungen durchzuführen, die im beim Deutschen Institut für Bautechnik hinterlegten Prüf- und Überwachungsplan² enthalten und die somit Bestandteil der von diesem Bescheid erfassten allgemeinen bauaufsichtlichen Zulassung sind.

² Der Prüf- und Überwachungsplan ist ein vertraulicher Bestandteil der in diesem Bescheid geregelten allgemeinen bauaufsichtlichen Zulassung, welcher der für die Fremdüberwachung eingeschalteten zugelassenen Stelle sowie ggf. auszugsweise dem Hersteller und Lieferant vom Antragsteller zur Verfügung gestellt wird.

Die Ergebnisse der werkseigenen Produktionskontrolle sind aufzuzeichnen und auszuwerten. Die Aufzeichnungen müssen mindestens folgende Angaben enthalten:

- Handelsnamen des Bauproduktes und der Komponente bzw. des Ausgangsmaterials und der Bestandteile
- Art der Kontrolle oder Prüfung
- Datum der Herstellung und Prüfung des Bauproduktes und der Komponente bzw. des Ausgangsmaterials oder der Bestandteile
- Ergebnis der Kontrollen und Prüfungen und, soweit zutreffend, Vergleich mit den Anforderungen
- Unterschrift des für die werkseigene Produktionskontrolle Verantwortlichen

Die Aufzeichnungen sind mindestens fünf Jahre aufzubewahren und der für die Fremdüberwachung eingeschalteten Überwachungsstelle vorzulegen. Sie sind dem Deutschen Institut für Bautechnik und der zuständigen obersten Bauaufsichtsbehörde auf Verlangen vorzulegen.

Bei ungenügendem Prüfergebnis sind vom Hersteller bzw. Lieferanten unverzüglich die erforderlichen Maßnahmen zur Abstellung des Mangels zu treffen. Komponenten, die den Anforderungen nicht entsprechen, sind so zu handhaben, dass Verwechslungen mit übereinstimmenden ausgeschlossen werden. Nach Abstellung des Mangels ist - soweit technisch möglich und zum Nachweis der Mängelbeseitigung erforderlich - die betreffende Prüfung unverzüglich zu wiederholen.

2.3.3 Fremdüberwachung

In jedem Herstellwerk sind das Werk und die werkseigene Produktionskontrolle durch eine Fremdüberwachung regelmäßig zu überprüfen, mindestens jedoch zweimal jährlich.

Im Rahmen der Fremdüberwachung ist eine Erstprüfung durchzuführen, sind Proben nach dem Prüfplan zu entnehmen und zu prüfen. Die Probenahme und Prüfungen obliegen jeweils der anerkannten Überwachungsstelle. Es sind mindestens die Prüfungen, Kontrollen und Auswertungen durchzuführen, die im beim Deutschen Institut für Bautechnik hinterlegten Prüf- und Überwachungsplan² enthalten und die somit Bestandteil der von diesem Bescheid erfassten allgemeinen bauaufsichtlichen Zulassung sind.

Die Ergebnisse der Zertifizierung und Fremdüberwachung sind mindestens fünf Jahre aufzubewahren. Sie sind von der Zertifizierungsstelle bzw. der Überwachungsstelle dem Deutschen Institut für Bautechnik und der zuständigen obersten Bauaufsichtsbehörde auf Verlangen vorzulegen.

3 Bestimmungen für Planung, Bemessung und Ausführung

3.1 Planung und Bemessung

3.1.1 Standsicherheit

3.1.1.1 Nachweisführung

Der Nachweis der Standsicherheit des Genehmigungsgegenstandes der Bauart WDVS ist auf der Grundlage der charakteristischen Einwirkungen aus Wind oder der Beanspruchbarkeit des WDVS aus Wind, der verwendeten Dübel gemäß Abschnitt 2.1.1.8 und der folgenden Bedingungen erbracht.

Der Nachweis des Abtrags der Lasten aus Eigengewicht und hygrothermischen Einwirkungen ist für das im Abschnitt 2.1.2 genannte WDVS bei einer Verarbeitung gemäß Abschnitt 3.2 erbracht.

Die charakteristische Zugtragfähigkeit der Dübel im Verankerungsgrund (Wand) sowie mögliche Verwendungsbeschränkungen sind den Eignungsnachweisen nach Anlage 4 zu entnehmen.

Bei Verwendung von Dämmstoff-Dübel-Kombinationen gemäß der Anlage 5.2 bzw. 5.3 sind die zugehörigen Dübelbilder zu verwenden und die folgenden Bedingungen zu erfüllen:

- 1.) $w_{ek} \leq$ "Beanspruchbarkeit des WDVS aus Wind" gemäß der Anlage 5.2 bzw. 5.3

Die Anzahl der Dübel n , mit der diese Gleichung erfüllt ist, ist in Bedingung 2.) zu verwenden.

- 2.) $w_{ed} \leq N_{Rd, Dübel} \cdot n$

dabei ist

$$w_{ed} = \gamma_F \cdot w_{ek}$$

$$N_{Rd, Dübel} = N_{Rk, Dübel} / \gamma_{M,U}$$

- mit:
- | | |
|-------------------|--|
| w_{ed} : | Bemessungswert der Beanspruchung aus Wind |
| w_{ek} : | charakteristische Einwirkung aus Wind |
| $N_{Rd, Dübel}$: | Bemessungswert der Zugtragfähigkeit des Dübels im Untergrund |
| $N_{Rk, Dübel}$: | charakteristische Zugtragfähigkeit des Dübels im Untergrund (gemäß Anhang der jeweiligen Dübel-ETA) |
| γ_F : | 1,5 (Sicherheitsbeiwert für die Einwirkungen aus Wind) |
| $\gamma_{M,U}$: | Sicherheitsbeiwert des Auszieh Widerstands des Dübels aus dem Untergrund (entspricht γ_M der jeweiligen Dübel-ETA bzw. wenn nicht anders angegeben $\gamma_{M,U} = 2,0$) |
| n : | Anzahl der Dübel (je m^2) gemäß Anlage 5.2 bzw. 5.3, mit der die Bedingung 1.) erfüllt ist |

3.1.1.2 Fugenüberbrückung

Das WDVS darf nicht zur Überbrückung von Dehnungsfugen in den Außenwandflächen (z. B. der Fugen in den Außenwandflächen von Plattenbauten bei Verwendung von Dreischichtplatten) verwendet werden.

3.1.2 Wärmeschutz und klimabedingter Feuchteschutz

Es ist ein rechnerischer Nachweis des Wärmeschutzes für die Bauart WDVS zu führen. Für die dabei anzusetzenden Bemessungswerte des Dämmstoffs gelten die Bestimmungen des Abschnitts 2.1.2.3. Das Putzsystem darf vernachlässigt werden.

Für den Nachweis des klimabedingten Feuchteschutzes gilt DIN 4108-3. Für das WDVS sind die Angaben in Abschnitt 2.1.2.3 zu berücksichtigen.

Die Minderung der Wärmedämmung durch die Wärmebrückenwirkung der Dübel muss dabei nach Anlage 6 berücksichtigt werden.

Bei bestimmten Wettersituationen und abhängig von der Wärmedämmung der tragenden Wandkonstruktion können sich die Befestigungselemente an der Putzoberfläche durch Unterschiede in der Tauwasser- oder Reifbildung gegenüber der ungestörten Wand vorübergehend abzeichnen.

Bei Detailplanungen sowie bei der Ausführung von Anschlüssen und Durchdringungen des WDVS ist auf die Verminderung von Wärmebrücken zu achten.

3.1.3 Schallschutz

Der Nachweis des Schallschutzes (Schutz gegen Außenlärm) ist für die Bauart WDVS nach DIN 4109-1³ und DIN 4109-2⁴ zu führen. Für den Nachweis des Schallschutzes ist das bewertete Schalldämm-Maß $R_{w,WDVS}$ der Wandkonstruktion (Massivwand mit WDVS) nach folgender Gleichung zu ermitteln:

$$R_{w,WDVS} = R_{w,O} + \Delta R_{w,WDVS}$$

mit:

$R_{w,O}$ bewertetes Schalldämm-Maß der Massivwand ohne WDVS, ermittelt nach DIN 4109-32⁵

$\Delta R_{w,WDVS}$ bewertete Verbesserung der Luftschalldämmung, siehe Abschnitt 2.1.2.4

3.1.4 Brandschutz

Die WDVS gemäß den Anlagen 2.1 bis 2.3 dürfen unter Beachtung der in nachfolgender Tabelle angegebenen Randbedingungen dort angewendet werden, wo die bauaufsichtliche Anforderung „schwerentflammbar“ für Außenwandbekleidungen besteht. Die verwendeten PU-Platten sind normalentflammbar. Auf die den § 28, Abs. 3 MBO entsprechenden landesrechtlichen Regelungen wird hingewiesen.

	Bezeichnung des WDVS		
	"System HD/Gplus"	"System ECOPUR"	"AKURIT System PU M"
Unterputzdicke [mm]	≥ 4,0	≥ 4,0	≥ 4,0
Oberputze	alle	alle außer "SCHWENK Silikonharzputz K/R" und "SCHWENK Dispersionsputz K/R"	alle außer "AKURIT PSH Silikonharzputz K/R/MP" und "AKURIT PDI Dispersionsputz K/R"
Gesamtputzdicke [mm]	≥ 7,0	≥ 7,0	≥ 7,0

Bei Abweichung von den vorstehend angegebenen Randbedingungen dürfen die WDVS nur in Bereichen verwendet werden, wo die bauaufsichtliche Anforderung "normalentflammbar" für Außenwandbekleidungen besteht.

Bei Ausführung der WDVS als schwerentflammbare Außenwandbekleidung darf an Innenecken von Gebäuden kein zusätzlicher Gewebe-Eckwinkel in den bewehrten Unterputz eingearbeitet werden. Es ist ausschließlich ein Bewehrungsgewebe nach Abschnitt 2.1.1.3 um die Ecke zu führen und auf jeder Wand am Stoß mit dem anschließenden Gewebe mindestens 20 cm zu überlappen.

³ DIN 4109-1:2018-01

Schallschutz im Hochbau – Teil 1: Mindestanforderungen

⁴ DIN 4109-2:2018-01

Schallschutz im Hochbau – Teil 2: Rechnerische Nachweise der Erfüllung der Anforderungen

⁵ DIN 4109-32:2016-07

Schallschutz im Hochbau – Teil 32: Daten für die rechnerischen Nachweise des Schallschutzes (Bauteilkatalog) – Massivbau

3.2 Ausführung

3.2.1 Anforderungen an den Antragsteller und die ausführende Firma

- Antragsteller

Der Antragsteller ist verpflichtet, die Besonderen Bestimmungen dieses Bescheids und alle Informationen über die erforderlichen weiteren Einzelheiten zur einwandfreien Ausführung der Bauart den mit Planung, Bemessung und Ausführung des WDVS betrauten Personen zur Verfügung zu stellen.

- Ausführende Firma (Unternehmer)

Das Fachpersonal der ausführenden Firma hat sich über die Besonderen Bestimmungen dieses Bescheids sowie über alle für eine einwandfreie Ausführung der Bauart erforderlichen weiteren Einzelheiten beim Antragsteller zu informieren.

Die ausführende Firma hat gemäß Anlage 7 die Übereinstimmung der Bauart WDVS mit der in diesem Bescheid geregelten allgemeinen Bauartgenehmigung zu erklären. Diese Erklärung ist dem Bauherrn zu überreichen.

3.2.2 Allgemeines

Für das WDVS dürfen nur die im Abschnitt 2.1.1 und Anlage 2.1, 2.2 bzw. 2.3 genannten Komponenten und deren Kombination gemäß folgender Bestimmungen sowie unter Berücksichtigung der Vorgaben aus Planung und Bemessung (s. Abschnitt 3.1) angewendet und ausgeführt werden.

Bei der Verarbeitung und Erhärtung dürfen keine Temperaturen unter +5 °C auftreten; geringere Temperaturen bis zum Gefrierpunkt sind möglich, sofern die Verarbeitungsrichtlinien des Antragstellers dies gestatten.

3.2.3 Klebemörtel

Die Klebemörtel sind ggf. nach den Vorgaben des Antragstellers unter Beachtung der Technischen Informationen zum jeweiligen Klebemörtel zu mischen. Die Klebemörtel sind mit einer Auftragsmenge nach den Anlagen 2.1, 2.2 bzw. 2.3 aufzubringen.

3.2.4 Anbringen der Dämmplatten

3.2.4.1 Allgemeines

Beschädigte PU-Platten dürfen nicht eingebaut werden.

Die PU-Platten sind durch geeignete Maßnahmen vor Feuchtigkeitsaufnahme zu schützen, insbesondere bei Lagerung auf der Baustelle und vor dem Aufbringen des Putzsystems.

Im Bereich von Fensterlaibungen darf die angegebene Dämmstoffdicke unterschritten werden.

3.2.4.2 Verklebung

Die PU-Platten sind mit einem Klebemörtel nach Abschnitt 2.1.1.1 passgenau im Verband anzukleben.

Zwischen den Platten dürfen keine offenen Fugen entstehen. Unvermeidbare Fehlstellen und Spalten müssen mit gleichwertigen Dämmstoffen geschlossen werden. Das Schließen von Fehlstellen und Spalten bis maximal 5 mm Breite mit schwerentflammbarem Fugenschäum⁶ ist zulässig. In die Fugen darf kein Klebemörtel gelangen. Zur Vermeidung von Wärmebrücken dürfen die Kanten nicht bestrichen oder verschmutzt sein.

⁶ Es muss ein bauaufsichtlicher Verwendbarkeitsnachweis der Schwerentflammbarkeit (Baustoffklasse B1 nach DIN 4102-1) des Fugenschaums bei Verwendung zwischen massiv mineralischen oder metallischen Baustoffen vorliegen.

Die PU-Platten sind entweder mittels eines Zahnpachtels/Zahntraufels vollflächig zu beschichten oder durch Auftragen einer umlaufenden Wulst am Plattenrand und Klebepunkten in der Mitte so zu versehen, dass eine Verklebung von mindestens 40 % der Fläche erreicht wird.

Der Klebemörtel darf auch vollflächig mittels Zahntraufel oder wulstförmig auf den Untergrund aufgetragen werden. Bei wulstförmigem Klebemörtelauftrag müssen die Kleberwülste ca. 5 cm breit und in Wulstmitte mindestens 10 mm dick sein. Es müssen mindestens 60 % der Fläche durch Mörtelstreifen bedeckt sein, der Abstand der Kleberwülste darf 10 cm nicht überschreiten. Bei vollflächigem Klebemörtelauftrag ist unmittelbar vor dem Ansetzen der Dämmplatten der Klebemörtel mit einer Zahntraufel aufzukämmen. Die PU-Platten sind unverzüglich, spätestens nach 10 Minuten, in das frische Klebemörtelbett einzudrücken, einzuschwimmen und anzupressen.

Insbesondere bei Dämmstoffdicken über 200 mm ist bei der Verarbeitung darauf zu achten, dass Zwängungspunkte eine Bewegungsmöglichkeit haben. Im Rand- und Kantenbereich ist auf eine ausreichende Befestigung zu achten, z. B. sind passende Formeckteile zu verwenden.

3.2.4.3 Verdübelung

Bei der Verdübelung unter dem Bewehrungsgewebe sind die Dübel nach dem Erhärten des Klebemörtels, vor Aufbringen des Unterputzes zu setzen.

Bei der Verdübelung durch das Bewehrungsgewebe ist der Unterputz in zwei Schichten aufzubringen. In die erste Schicht wird das Bewehrungsgewebe eingearbeitet. Danach werden die Dübel gesetzt und die zweite Schicht Unterputz aufgebracht.

Die Anzahl der zu setzenden Dübel ist Anlage 5.1 zu entnehmen. Die Lage der Dübel erfolgt in Anlehnung an DIN 55699⁷, Anlage A, Tabelle A.1. Bei anderen Plattenformaten ist die Dübelanzahl bzw. das Dübelbild anzupassen. Alternativ können die Tragfähigkeitstabellen mit den entsprechenden Dübelbildern gemäß Anlage 5.2 und 5.3 verwendet werden.

Die Mindestanzahl der erforderlichen Dübel ergibt sich aus dem Abschnitt 3.1.1 und den Anlagen 5.1 bis 5.3 und für die Dübeleigenschaften gilt die Anlage 4.

3.2.5 Ausführen des Unterputzes und der Schlussbeschichtung

Nach dem Erhärten des Klebemörtels sind die PU-Platten außen mit einem Unterputz nach Abschnitt 2.1.1.4 in einer Dicke nach Anlage 2.1, 2.2 bzw. 2.3 auf die Dämmplatten aufzubringen. Das Bewehrungsgewebe nach Abschnitt 2.1.1.3 ist bei Unterputzdicken bis 4 mm mittig und bei Unterputzdicken über 4 mm in die obere Hälfte einzuarbeiten. Stöße des Gewebes sind ca. 10 cm zu überlappen.

Vor Aufbringen der Schlussbeschichtung darf der Unterputz mit einem geeigneten Haftvermittler nach Abschnitt 2.1.1.5 versehen werden. Die Verträglichkeit der Haftvermittler zwischen Unterputz und Schlussbeschichtung ist Anlage 3.1, 3.2 bzw. 3.3 zu entnehmen.

Nach dem Erhärten des Unterputzes und ggf. des Haftvermittlers ist die Schlussbeschichtung nach Abschnitt 2.1.1.6 nach den Vorgaben des Antragstellers anzurühren und in einer Schichtdicke nach Anlage 2.1, 2.2 bzw. 2.3 dieses Bescheides aufzubringen.

Die Angaben zu den brandschutztechnisch erforderlichen Mindestputzdicken in dem Abschnitt 3.1.4 sind zu beachten.

Abschließend kann ein Anstrich nach Abschnitt 2.1.1.7 und Anlage 2.1, 2.2 bzw. 2.3 aufgebracht werden. Die für einen Anstrich geeigneten Schlussbeschichtungen sind Anlage 2.1, 2.2 bzw. 2.3 zu entnehmen.

⁷

DIN 55699:2017-08

Anwendung und Verarbeitung von außenseitigen Wärmedämm-Verbundsystemen (WDVS) mit Dämmstoffen aus expandierten Polystyrol-Hartschaum (EPS) oder Mineralwolle (MW)

3.2.6 Überbrückung von Dehnungs- und Anschlussfugen

Bei der Überbrückung von Dehnungsfugen in Außenwandflächen sind die Vorgaben aus Planung und Bemessung zu beachten (siehe Abschnitt 3.1.1.2).

Dehnungsfugen zwischen Gebäudeteilen müssen mit Dehnungsprofilen im WDVS berücksichtigt werden.

Anschlussfugen an bestehende Bauteile sind schlagregensicher zu schließen.

3.2.7 Weitere Hinweise

Als unterer Abschluss des WDVS muss ein Sockelprofil befestigt werden, sofern nicht ein vorspringender Sockel oder ein Übergang zu einer Sockeldämmung vorliegt. Die Anwendung im Spritzwasserbereich (H ca. 300 mm) bedarf besonderer Maßnahmen.

Die Fensterbänke müssen schlagregensicher z. B. mit Hilfe von eingeputzten U-Profilen ohne Behinderung der Dehnung eingepasst werden.

Der obere Abschluss des WDVS muss gegen Witterungseinflüsse abgedeckt werden.

In Bereichen, in denen mit erhöhter mechanischer Belastung zu rechnen ist, können besondere Maßnahmen erforderlich sein.

Abweichende Ausführungen des WDVS von den Vorgaben dieses Bescheides sind im Einzelfall zu beurteilen und bedürfen ggf. zusätzlicher Nachweise.

4 Bestimmungen für Nutzung, Unterhalt und Wartung

Die Schlussbeschichtungen (Oberputze) müssen für die vollständige Erhaltung der Leistungseigenschaften des WDVS instandgehalten werden. Die Instandhaltung schließt mindestens ein:

- Sichtkontrolle des WDVS,
- Reparaturen von unfallbedingten örtlich begrenzten Beschädigungen,
- die Instandhaltung mit Produkten, die mit dem WDVS übereinstimmen (möglicherweise nach dem Reinigen oder entsprechender Vorbehandlung).

Erforderliche Reparaturen sind durchzuführen, sobald die Notwendigkeit erkannt worden ist.

Hadi Khayata
Referatsleiter

Beglaubigt
Radtke

Zeichnerische Darstellung der WDVS
"System HD/Gplus"
"System ECOPUR"
"AKURIT System PU M"

Anlage 1

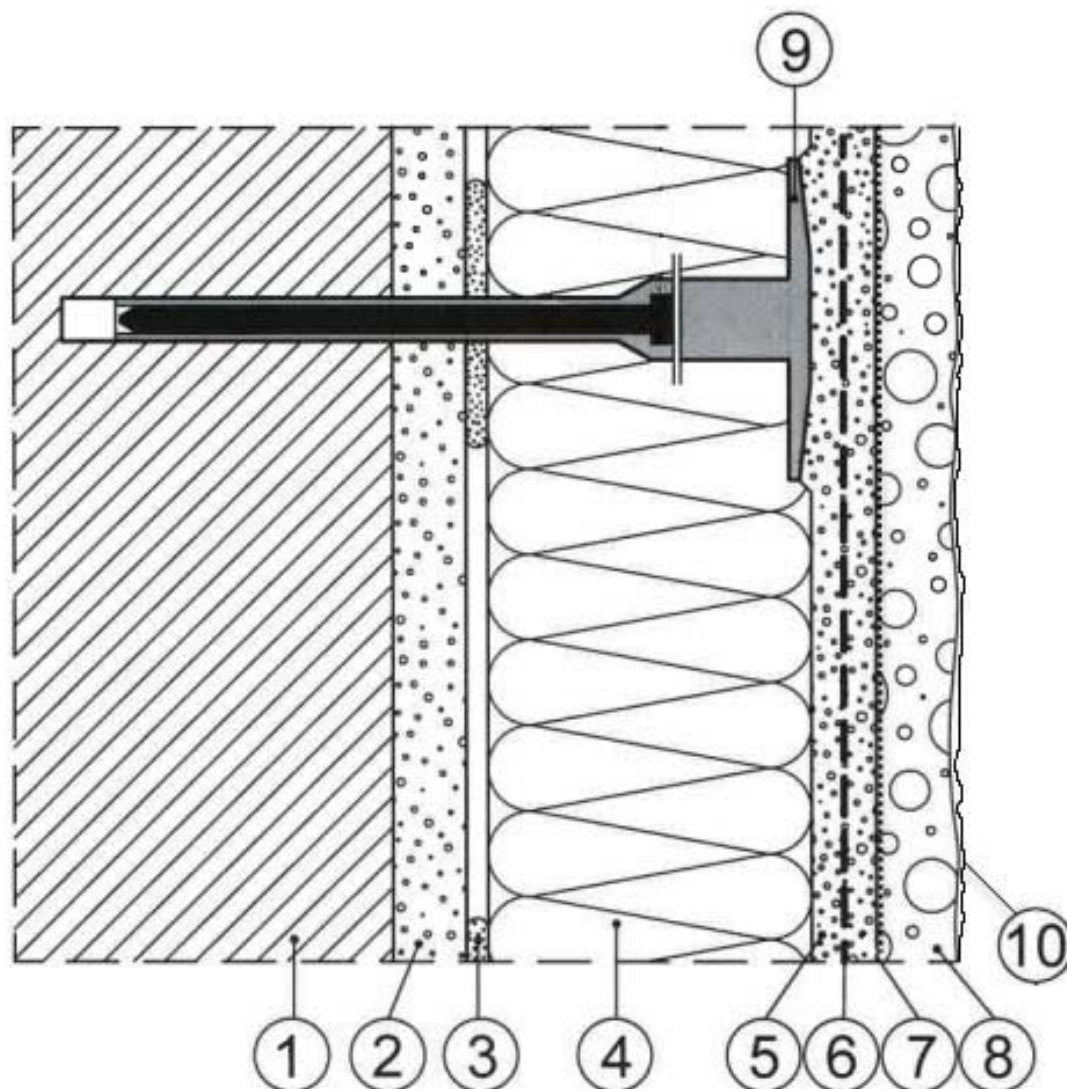

Legende:

- 1 Wandbaustoff
- 2 Putz
- 3 Klebemörtel
- 4 PU-Platten
- 5 Unterputz
- 6 Bewehrungsgewebe
- 7 Haftvermittler (optional)
- 8 Schlussbeschichtung: Oberputz; Strukturputz in Kornstärke
- 9 Dübel
- 10 Anstrich (optional)

**Aufbau des WDVS
"System HD/Gplus"**

Anlage 2.1

Schicht	Auftragsmenge (nass) [kg/m ²]	Dicke [mm]
Klebemörtel: Lobatherm SKS grau Lobatherm SKS weiß Lobatherm SKS-L weiß Lobatherm KMS	4,0 – 6,0 4,0 – 6,0 3,0 – 5,0 4,0 – 6,0	Wulst-Punkt, vollflächige Verklebung oder Kleberwülste auf den Untergrund
Dämmstoff: befestigt mit Dübeln nach Abschnitt 2.1.1.8 PU-Platten nach Abschnitt 2.1.1.2	-	60 – 300
Unterputz: Lobatherm SKS-L weiß	4,0 – 7,0	4,0 – 7,0
Bewehrung: Lobatherm Armierungsgewebe GWS	ca. 165 g	-
Haftvermittler (optional): Mineral-Putzgrundierung pigmentiert MPGp Acrylat Putz-Grundierung pigmentiert APGp	0,20 0,20	- -
Schlussbeschichtungen (Oberputze): Lobatherm Mineralputz SPS* Lobatherm Mineralputz MRS* Lobatherm Hydrocon Feinputz HFS* Lobatherm Hydrocon Scheibenputz HSS* Lobatherm Hydrocon Rillenputz HRS* Lobatherm Edelfeinputz EFS* Lobatherm Silikatputz SKK und SKR Lobatherm Silikonharzputz SHK und SHR Lobatherm Kunstharzputz KHK und KHR Lobatherm Siloxanputz SXX und SXR Lobatherm Siloxan-Faschenputz SXF	3,0 – 6,0 2,0 – 5,0 2,0 – 9,0 3,0 – 7,0 3,0 – 7,0 5,0 – 7,0 2,5 – 6,0 2,0 – 4,8 1,5 – 4,8 2,0 – 4,8 1,0 – 1,5	2,0 – 4,0 2,0 – 4,0 1,0 – 5,0 2,0 – 4,0 2,0 – 4,0 3,0 – 4,0 2,0 – 4,0 1,5 – 4,0 1,0 – 4,0 1,5 – 4,0 1,0 – 1,5
Anstriche (ggf. für geeignete Oberputze): Lobatherm Lobaxan LX 300 Lobatherm Lobaxan LX 350 Lobatherm Lobakat LK 300 Lobatherm Lobakat LK 350 Lobatherm Hydrocon Color HC 425	0,40 – 0,50 0,40 – 0,50 0,40 – 0,50 0,40 – 0,50 0,40 – 0,50	- - - - -
* Bei diesen Oberputzen darf ein angegebener Anstrich erfolgen.		

Die Bestimmungen im Abschnitt 3 sind zu beachten.

**Aufbau des WDVS
"System ECOPUR"**

Anlage 2.2

Schicht	Auftragsmenge (nass) [kg/m ²]	Dicke [mm]
Klebemörtel: SCHWENK Spachtelkleber SK leicht SCHWENK Spachtelkleber SK superleicht SCHWENK Klebemörtel KM	4,0 – 8,0 3,0 – 8,0 6,0 – 8,0	Wulst-Punkt oder vollflächige, ggf. teilflächige Verklebung
Dämmstoff: befestigt mit Dübeln nach Abschnitt 2.1.1.8 PU-Platten nach Abschnitt 2.1.1.2	-	60 – 300
Unterputze: SCHWENK Spachtelkleber SK leicht SCHWENK Spachtelkleber SK superleicht	4,0 – 5,0 5,0 – 10,0	3,0 – 5,0 4,0 – 8,0
Bewehrung: SCHWENK Armierungsgewebe F SCHWENK Armierungsgewebe M	ca. 160 g ca. 155 g	- -
Haftvermittler: SCHWENK Grund	0,30	-
Schlussbeschichtungen (Oberputze): SCHWENK Edelputz (VarioStar, Scheibenputz, Rustikalputz, Münchner Rauputz) SCHWENK Silikonharzputz (Korn/Rille) SCHWENK Dispersionsputz (Korn/Rille) SCHWENK Silikatputz (Korn/Rille)	1,9 – 7,0 1,9 – 3,5 1,9 – 3,5 1,9 – 3,5	1,0 – 5,0 1,0 – 3,0 1,0 – 3,0 1,0 – 3,0

Die Bestimmungen im Abschnitt 3 sind zu beachten.

**Aufbau des WDVS
"AKURIT System PU M"**

Anlage 2.3

Schicht	Auftragsmenge (nass) [kg/m ²]	Dicke [mm]
Klebemörtel: AKURIT SK grau Spachtel- und Klebemörtel AKURIT SK weiß Spachtel- und Klebemörtel AKURIT KM Klebemörtel AKURIT SK leicht Spachtel- und Klebemörtel AKURIT SK superleicht Spachtel- und Klebemörtel	4,0 - 6,0 4,0 - 6,0 4,0 - 6,0 4,0 - 5,0 3,0 - 8,0	Wulst-Punkt oder vollflächige, ggf. teilflächige Verklebung
Dämmstoff: befestigt mit Dübeln nach Abschnitt 2.1.1.8 PU-Platten nach Abschnitt 2.1.1.2	-	60 bis 300
Unterputze: AKURIT SK leicht Spachtel- und Klebemörtel AKURIT SK superleicht Spachtel- und Klebemörtel	4,0 - 5,0 5,0 - 10,0	3,0 - 5,0 4,0 - 8,0
Bewehrungen: AKURIT GF Armierungsgewebe fein AKURIT GM Armierungsgewebe mittel	0,165 0,155	- -
Haftvermittler (optional): AKURIT GPG Putzgrund AKURIT GMG Mineralgrund	0,30 0,30 – 0,40	- -
Schlussbeschichtungen (Oberputze): AKURIT VARIOSTAR Strukturputz ¹ AKURIT SP Scheibenputz ¹ AKURIT RP Rustikalputz ¹ AKURIT MR Münchner Rauputz ¹ AKURIT HCF Hydrocon Feinputz ^{5,6} AKURIT HCS Hydrocon Scheibenputz ^{5,6} AKURIT HCR Hydrocon Rillenputz ^{5,6} AKURIT MO Modellierputz ¹ AKURIT PSH Silikonharzputz K/R/MP ² AKURIT PDI Dispersionsputz K/R ⁴ AKURIT PSI Silikatputz K/R ³	1,9 - 7,0 1,9 - 7,0 1,9 - 7,0 1,9 - 7,0 2,0 - 9,0 3,0 - 7,0 3,0 - 7,0 5,0 - 9,0 1,8 - 4,3 1,8 - 4,3 2,2 - 4,3	1,0 - 5,0 1,0 - 5,0 1,0 - 5,0 1,0 - 5,0 1,0 - 5,0 2,0 - 4,0 2,0 - 4,0 3,0 - 5,0 1,0 - 3,0 1,5 - 3,0 1,5 - 3,0
Anstriche (optional/erforderlich): AKURIT FDI Dispersionsfinish ^{1,2,4} AKURIT FSH Silikonharzfinish ^{1,2,4} AKURIT FSI Silikatfinish ^{1,3,5} AKURIT FHC Hydrocon Silikatfinish ^{1,3,6} AKURIT FDK Darkfinish ^{1,2,4}	0,23 - 0,30 0,23 - 0,30 0,48 - 0,64 0,40 - 0,65 0,25 - 0,30	- - - - -
1, 2, 3, 4, 5	Bei diesen Schlussbeschichtungen darf ein angegebener Anstrich mit gleichlautender Fußnotenummer erfolgen.	
6	Bei diesen Oberputzen muss der Anstrich erfolgen.	

K = Kratzputz; R = Reibputz; MP = Modellierputz

Die Bestimmungen des Abschnittes 3 sind einzuhalten.

**Oberflächenausführung
Anforderungen
"System HD/Gplus"**

Anlage 3.1

Bezeichnung	Eingruppierung nach Hauptbindemittel	w ^{*)}	s _d ^{*)}
1. Unterputze			
Lobatherm SKS-L weiß	mineralisch	0,10	0,09 ¹
2. Schlussbeschichtungen (Oberputze)			
2.1 ggf. mit Haftvermittler "Mineral-Putzgrundierung pigmentiert MPGp"			
Lobatherm Mineralputz MRS	mineralisch	0,30 – 0,35	0,19 ²
Lobatherm Mineralputz SPS	mineralisch	0,10 – 0,20	0,20 ²
Lobatherm Edelfeinputz EFS	mineralisch	0,10 – 0,20	0,20 ²
Lobatherm Hydrocon Scheibenputz HSS	mineralisch	0,25	0,22 ^{1,2}
Lobatherm Hydrocon Rillenputz HRS	mineralisch	0,25	0,22 ^{1,2}
Lobatherm Hydrocon Feinputz HFS	mineralisch	0,25	0,22 ^{1,2}
2.2 ggf. mit Haftvermittler "Acrylat Putz-Grundierung pigmentiert APGp"			
Lobatherm Silikatputz SKK / SKR	silikatisch	0,20	0,08 – 0,16
Lobatherm Siloxanputz SXX / SXR	organisch	0,10	0,01 – 0,26
Lobatherm Silikonharzputz SHK / SHR	organisch	0,10	0,01 – 0,26
Lobatherm Kunstharzputz KHK / KHR	organisch	0,10	0,12 – 0,60
3. Anstriche			
Lobatherm Lobaxan LX 300	organisch	≤ 0,1	< 0,30
Lobatherm Lobaxan LX 350	organisch	≤ 0,1	< 0,10
Lobatherm Lobakat LK 300	silikatisch	≤ 0,1	< 0,10
Lobatherm Lobakat LK 350	silikatisch	≤ 0,09	< 0,14
Lobatherm Hydrocon Color HC 425	silikatisch	≤ 0,1	< 0,14
^{*)} Physikalische Größen, Begriffe: w : kapillare Wasseraufnahme nach DIN 52617 in [kg/(m ² √h)] s _d : wasserdampfdiffusionsäquivalente Luftschichtdicke nach DIN 52615 [m]			
¹ geprüft im Feuchtbereichsverfahren			
² geprüft ohne Unterputz bei 20 mm Schichtdicke			

Oberflächenausführung
Anforderungen
"System ECOPUR"

Anlage 3.2

Bezeichnung	Eingruppierung nach Hauptbindemittel	w ^{*)}	s _d ^{*)}
1. Unterputze			
SCHWENK Spachtelkleber SK leicht	mineralisch	0,08	0,16
SCHWENK Spachtelkleber SK superleicht	mineralisch	0,48	0,11 – 0,16
2. Schlussbeschichtungen (Oberputze)			
ggf. mit Haftvermittler "SCHWENK Grund"			
SCHWENK Edelputz - VarioStar	mineralisch	0,42 ¹	0,04
SCHWENK Edelputz - Scheibenputz	mineralisch	0,42 ¹	0,04
SCHWENK Edelputz - Rustikalputz	mineralisch	0,42 ¹	0,04
SCHWENK Edelputz - Münchner Rauputz	mineralisch	0,42 ¹	0,04
SCHWENK Silikonharzputz (Korn/Rille)	organisch	0,07	0,13
SCHWENK Dispersionsputz (Korn/Rille)	organisch	0,07	0,12
SCHWENK Silikatputz (Korn/Rille)	silikatisch	0,29	0,06
^{*)} Physikalische Größen, Begriffe: w : kapillare Wasseraufnahme nach DIN 52617 in [kg/(m ² √h)] s _d : wasserdampfdiffusionsäquivalente Luftschichtdicke nach DIN 52615 [m]			
¹ w _{24h} : kapillare Wasseraufnahme nach ETAG 004, Abschnitt 5.1.3.1 in [kg/m ²]			

Oberflächenausführung
Anforderungen
"AKURIT System PU M"

Anlage 3.3

Bezeichnung	Eingruppierung nach Hauptbindemittel	w ^{*)}	s _d ^{*)}
1. Unterputze			
AKURIT SK leicht Spachtel- und Klebemörtel	mineralisch	0,08	0,16
AKURIT SK superleicht Spachtel- und Klebemörtel	mineralisch	0,48	0,11 – 0,14
2. Schlussbeschichtungen (Oberputze)			
2.1 ggf. mit Haftvermittler "AKURIT GMG Mineralgrund" oder "AKURIT GPG Putzgrund"			
AKURIT VARIOSTAR Strukturputz	mineralisch	0,42 ¹	0,04
AKURIT SP Scheibenputz	mineralisch	0,42 ¹	0,04
AKURIT RP Rustikalputz	mineralisch	0,42 ¹	0,04
AKURIT MR Münchner Rauputz	mineralisch	0,42 ¹	0,04
AKURIT HCF Hydrocon Feinputz	mineralisch	0,25	0,22 ^{2,3}
AKURIT HCS Hydrocon Scheibenputz	mineralisch	0,25	0,22 ^{2,3}
AKURIT HCR Hydrocon Rillenputz	mineralisch	0,25	0,22 ^{2,3}
AKURIT MO Modellierputz	mineralisch	0,10 – 0,20	0,20 ³
AKURIT PSH Silikonharzputz K/R/MP	organisch	0,05 – 0,07	0,04 – 0,24
2.2 ggf. mit Haftvermittler "AKURIT GMG Mineralgrund"			
AKURIT PSI Silikatputz K/R	silikatisch	0,15 – 0,30	0,10 – 0,30
2.3 ggf. mit Haftvermittler "AKURIT GPG Putzgrund"			
AKURIT PDI Dispersionsputz K/R	organisch	0,05 – 0,07	0,15 – 0,45
^{*)} Physikalische Größen, Begriffe: w : kapillare Wasseraufnahme nach DIN 52617 in [kg/(m ² ·h)] s _d : wasserdampfdiffusionsäquivalente Luftschichtdicke nach DIN 52615 [m]			
¹ kapillare Wasseraufnahme nach ETAG 004, Abschnitt 5.1.3.1 in [kg/(m ² ·h)] ² geprüft im Feuchtbereichsverfahren ³ geprüft ohne Unterputz – bei einer Schichtdicke von 20 mm			

Eignungsnachweise Dübel

Anlage 4

Die Dübel müssen einen Dübeltellerdurchmesser von mindestens 60 mm, eine Tragfähigkeit des Dübeltellers von mindestens 1,0 kN und eine Tellersteifigkeit von mindestens 0,30 kN/mm haben und den nachfolgenden Eignungsnachweisen entsprechen. Sie müssen oberflächenbündig, durch oder unter dem Gewebe eingebaut werden.

Handelsbezeichnung	Lieferant	Eignungsnachweis	Bezeichnung des Lieferanten
Schraubdübel:			
AKURIT STR-U 2G Schraubdübel*	EJOT Baubefestigungen GmbH	ETA-04/0023/ Z-21.2-1769	ejothem STR-U 2G
AKURIT S1 Schraubdübel			ejothem S1
AKURIT HTR-M	HILTI Deutschland AG		HTR-M
Schlagdübel:			
AKURIT H1 eco Schlagdübel	EJOT Baubefestigungen GmbH	ETA-11/0192	EJOT H1 eco
AKURIT H2 Schlagdübel		ETA 15/0740	Ejothem H2 eco
AKURIT NTK U Schlagdübel		ETA-07/0026	ejothem NTK U
AKURIT HTS-M T-Save Schlagdübel	HILTI Deutschland AG	ETA-14/0400	HTS-M T-Save
Setzdübel:			
AKURIT XI-FV Setzdübel	HILTI Deutschland AG	ETA-17/0304	Hilti-Dämmstoff-Befestigungselement XI-FV
* oberflächennah versenkte Verdübelung möglich			

Mindestanzahl der Dübel bei charakteristischer Zugtragfähigkeit der Dübel N_{Rk} im Untergrund für verschiedene charakteristische Einwirkungen aus Wind w_{ek}

Anlage 5.1

Die in der Tabelle aufgeführte Dübelanzahl pro m^2 gilt unter den folgenden Bedingungen:

- die Dämmstoffdicke bei oberflächenbündiger Montage der Dübel muss mindestens 60 mm,
- der Dübeltellerdurchmesser mindestens 60 mm betragen und
- die Dämmplatten müssen Abmessungen von 1000 mm x 500 mm haben.

Dämmstoff- dicke d [mm]	Charakteristische Zugtragfähigkeit des Dübels im Untergrund N_{Rk} [kN/Dübel]	charakteristische Einwirkungen aus Wind w_{ek} [kN/m ²]					
		- 0,35	- 0,56	- 0,77	- 1,00	- 1,60	- 2,20
$60 \leq d < 100^*$	$\geq 0,45$	4	4	6	8	10	14
$\geq 100^{**}$	$\geq 0,60$	4	4	4	6	8	12

Kommt die oberflächennah versenkte Montage des Dübels "AKURIT STR-U 2G Schraubdübel" zur Anwendung, müssen folgende Bedingungen erfüllt sein:

* - Dämmstoffdicke ≥ 80 mm bei einer Einschneidetiefe von 20 mm und
- Dämmstoffdicke ≥ 100 mm bei einer Einschneidetiefe von 35 mm betragen

** - Dämmstoffdicke ≥ 120 mm bei einer Einschneidetiefe von 20 mm und
- Dämmstoffdicke ≥ 140 mm bei einer Einschneidetiefe von 35 mm betragen

Beanspruchbarkeit des WDVS aus Wind bei charakteristischer Zugtragfähigkeit der Dübel N_{Rk} im Untergrund für verschiedene Dübelanordnungen bei Dämmstoffdicken $60 \text{ mm} \leq d \leq 300 \text{ mm}$

Anlage 5.2

Die in der Tabelle aufgeführte Dübelanzahl pro m^2 gilt unter den folgenden Bedingungen:

- die Dämmstoffdicke bei oberflächenbündiger Verdübelung muss $60 \text{ mm} \leq d \leq 300 \text{ mm}$,
- der Dübeltellerdurchmesser mindestens 60 mm betragen und
- die Abmessungen der Dämmplatten dürfen max. $1000 \text{ mm} \times 500 \text{ mm}$, Plattenfläche $\leq 0,50 \text{ m}^2$ sein.

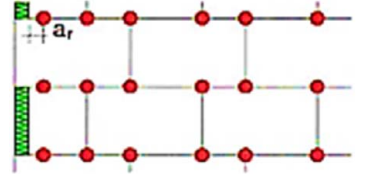
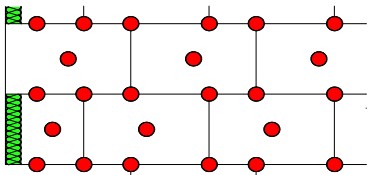
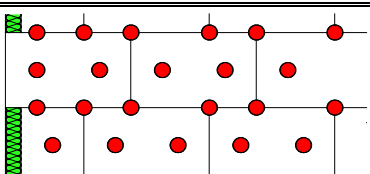
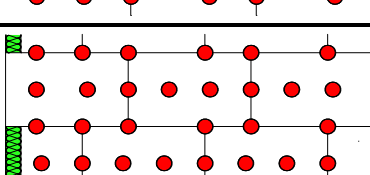
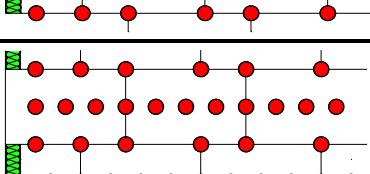
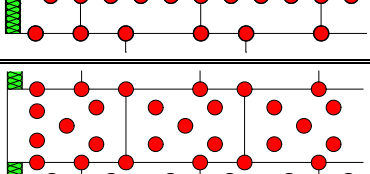
Schema Dübel auf Platten- flächen und -fugen	Dübelanordnung	tatsächliche Dübelmenge auf		Charakteristische Zugtragfähigkeit des Dübels im Untergrund N_{Rk}	Beanspruch- barkeit des WDVS aus Wind
		Fläche	Fuge		
[Dübel/ m^2]		[Dübel/ m^2]		[kN/Dübel]	[kN/ m^2]
4-0/4		0	4	$\geq 0,450$	0,600
				0,399	0,532
				0,300	0,400
6-2/4		2	4	$\geq 0,600$	1,000
				0,450	0,900
				0,399	0,798
				0,300	0,600
8-4/4		4	4	$\geq 0,600$	1,400
				0,450	1,200
				0,399	1,064
				0,300	0,800
10-4/6		4	6	$\geq 0,600$	1,700
				0,450	1,500
				0,399	1,330
				0,300	1,000
12-6/6		6	6	$\geq 0,600$	2,100
				0,450	1,800
				0,399	1,596
				0,300	1,200
14-10/4		10	4	$\geq 0,450$	2,10
				0,399	1,862
				0,300	1,400

Der "AKURIT STR-U 2G Schraubdübel" darf für die oberflächennahe Versenkung unter folgenden Bedingungen verwendet werden:
Dämmstoffdicke $\geq 80 \text{ mm}$ bei einer Einschneidetiefe von 20 mm und
Dämmstoffdicke $\geq 100 \text{ mm}$ bei einer Einschneidetiefe von 35 mm betragen.

Beanspruchbarkeit des WDVS aus Wind bei charakteristischer Zugtragfähigkeit der Dübel N_{Rk} im Untergrund für verschiedene Dübelanordnungen bei **Dämmstoffdicken $100 \text{ mm} \leq d \leq 300 \text{ mm}$**

Anlage 5.3

Die in der Tabelle aufgeführte Dübelanzahl pro m^2 gilt unter den folgenden Bedingungen:

- die Dämmstoffdicke bei oberflächenbündiger Verdübelung muss $100 \text{ mm} \leq d \leq 300 \text{ mm}$,
- der Dübeltellerdurchmesser mindestens 60 mm betragen und
- die Abmessungen der Dämmplatten dürfen max. $1000 \text{ mm} \times 500 \text{ mm}$, Plattenfläche $\leq 0,50 \text{ m}^2$ sein.

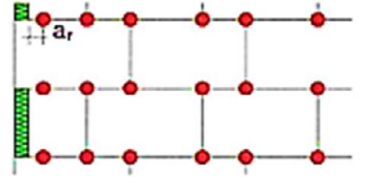
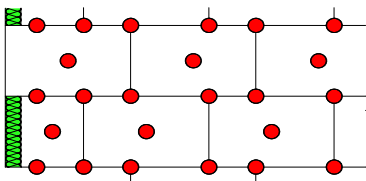
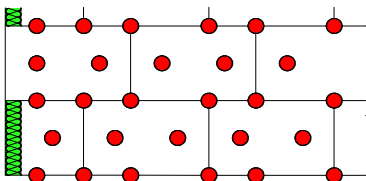
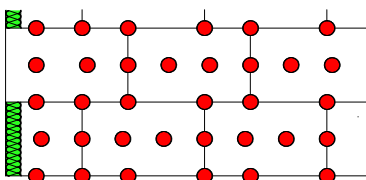
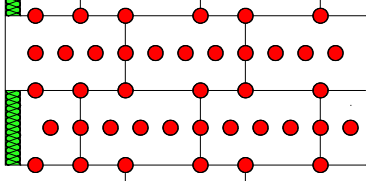
Schema Dübel auf Platten- flächen und -fugen [Dübel/ m^2]	Dübelanordnung	tatsächliche Dübelmenge auf		Charakteristische Zugtragfähigkeit des Dübels im Untergrund N_{Rk} [kN/Dübel]	Beanspruch- barkeit des WDVS aus Wind [kN/ m^2]
		Fläche	Fuge		
4-0/4 		0	4	$\geq 0,600$	0,800
				0,501	0,668
				0,450	0,600
				0,599	0,532
				0,300	0,400
6-2/4 		2	4	$\geq 0,750$	1,300
				0,600	1,200
				0,501	1,002
				0,450	0,900
				0,599	0,798
8-4/4 		4	4	$\geq 0,750$	1,800
				0,600	1,600
				0,501	1,336
				0,450	1,200
				0,399	1,064
10-4/6 		4	6	$\geq 0,750$	2,200
				0,600	2,000
				0,501	1,670
				0,450	1,500
				0,399	1,330
12-6/6 		6	6	$\geq 0,600$	2,200
				0,501	2,004
				0,450	1,800
				0,399	1,596
				0,300	1,200

Der "AKURIT STR-U 2G Schraubdübel" darf für die oberflächennahe Versenkung unter folgenden Bedingungen verwendet werden:

- Dämmstoffdicke $\geq 120 \text{ mm}$ bei einer Einschneidetiefe von 20 mm
- Dämmstoffdicke $\geq 140 \text{ mm}$ bei einer Einschneidetiefe von 35 mm

Abminderung der Wärmedämmung

Anlage 6

Die Wärmebrückenwirkung der Dübel ist wie folgt zu berücksichtigen:

$$U_c = U + \chi \cdot n \quad \text{in W/(m}^2\cdot\text{K)}$$

- Dabei ist:
- U_c korrigierter Wärmedurchgangskoeffizient des Bauteils
 - U Wärmedurchgangskoeffizient des ungestörten Bauteils in W/(m²·K)
 - χ punktbezogener Wärmedurchgangskoeffizient eines Dübels in W/K
 - n Dübelanzahl/m² (Durchschnitt der Fassadenbereiche)

Eine Berücksichtigung der Wärmebrückenwirkung kann entfallen, sofern die maximale Dübelanzahl n pro m² Wandfläche (Durchschnitt der Fassadenbereiche) in Abhängigkeit von der Wärmeleitfähigkeit des Dämmstoffs, der Dämmstoffdicke und dem Wärmedurchgangskoeffizienten des Dübels den Festlegungen der Tabellen 1 bis 3 entspricht.

Eine Berücksichtigung kann ebenfalls entfallen, sofern im Einzelfall nachgewiesen ist, dass die Erhöhung des Wärmedurchgangskoeffizienten des ungestörten Bauteils durch die Wärmebrückenwirkung der Dübel 3 % nicht überschreitet.

Tabelle 1: Anzahl der Dübel pro m² bis zu der eine Berücksichtigung im U-Wert nicht erforderlich ist bei einem Bemessungswert der Wärmeleitfähigkeit des Dämmstoffs von $\lambda_B = 0,030$ W/(m·K)

χ [W/K]	Dämmdicke [mm]				
	$60 \leq d \leq 100$	$100 < d \leq 150$	$150 < d \leq 200$	$200 < d \leq 250$	$250 < d \leq 300$
0,002	4	3	2	2	1
0,001	8	6	4	3	3

Tabelle 2: Anzahl der Dübel pro m² bis zu der eine Berücksichtigung im U-Wert nicht erforderlich ist bei einem Bemessungswert der Wärmeleitfähigkeit des Dämmstoffs von $\lambda_B = 0,025$ W/(m·K)

χ [W/K]	Dämmdicke [mm]				
	$60 \leq d \leq 100$	$100 < d \leq 150$	$150 < d \leq 200$	$200 < d \leq 250$	$250 < d \leq 300$
0,002	4	2	2	1	1
0,001	7	5	4	3	2

Tabelle 3: Anzahl der Dübel pro m² bis zu der eine Berücksichtigung im U-Wert nicht erforderlich ist bei einem Bemessungswert der Wärmeleitfähigkeit des Dämmstoffs von $\lambda_B = 0,020$ W/(m·K)

χ [W/K]	Dämmdicke [mm]				
	$60 \leq d \leq 100$	$100 < d \leq 150$	$150 < d \leq 200$	$200 < d \leq 250$	$250 < d \leq 300$
0,002	3	2	1	1	1
0,001	6	4	3	2	2

Die Anzahl der Dübel ist durch Interpolation der Bemessungswerte der Wärmeleitfähigkeit nach der Tabelle im Abschnitt 2.1.2.3 zu ermitteln.

Erklärung für die Bauart "WDVS"

Anlage 7

Diese Erklärung ist eine Übereinstimmungsbestätigung im Sinne des § 16 a (5) MBO.

Diese Erklärung ist nach Fertigstellung des WDVS vom Unternehmer (Fachpersonal der ausführenden Firma*) auszufüllen und dem Bauherrn (Auftraggeber) zu übergeben. Als zusätzliche Information über die verarbeiteten Komponenten können zusätzlich zum Dämmstoff auch die von weiteren Komponenten der Beipackzettel/ Kennzeichnung diesem Nachweis beigefügt werden.

* Fachhandwerker/Fachunternehmer = Meisterbetriebe, die zur Ausführung von WDVS berechtigt sind und in Anlage A der Handwerksrolle eingetragen sind oder gleichwertig.

Postanschrift des Gebäudes:

Straße/Hausnummer: _____ PLZ/Ort: _____

Beschreibung des verarbeiteten WDVS:

Nummer der allgemeinen bauaufsichtlichen Zulassung: **Z-33.43-** _____ vom _____

Handelsname des WDVS: _____

Verarbeitete WDVS-Komponenten: (siehe Kennzeichnung)

➤ **Klebemörtel:** Handelsname _____

➤ **Dämmstoff:**

PU-Platten nach Abschnitt 2.1.1.2

Der Beipackzettel/Kennzeichnung des Dämmstoffs ist diesem Nachweis beizufügen.

- Handelsname: _____

- Nenndicke: _____

➤ **Bewehrung:** Handelsname / Flächengewicht _____

➤ **Unterputz:** Handelsname / mittlere Dicke _____

➤ **ggf. Haftvermittler:** Handelsname / Auftragsmenge _____

➤ **Schlussbeschichtung:** Handelsname / Korngröße bzw. mittlere Dicke _____

➤ **Ggf. Anstrich:** Handelsname / Korngröße bzw. mittlere Dicke _____

➤ **Dübel:** Handelsname / Anzahl je m² _____

➤ **Brandverhalten des WDVS:** (siehe Abschnitt 3.1.4 der o. g. Zulassung des WDVS)

normalentflammbar

schwerentflammbar

Postanschrift der ausführenden Firma:

Firma: _____ Straße/Hausnummer: _____

PLZ/Ort: _____ Staat: _____

Wir erklären hiermit, dass wir das oben beschriebene WDVS gemäß den Bestimmungen der o. g. allgemeinen bauaufsichtlichen Zulassung / allgemeinen Bauartgenehmigung und ggf. den Verarbeitungshinweisen des Antragstellers Sievert Baustoffe GmbH & Co. KG eingebaut haben.

Datum/Unterschrift: _____